

**Canon**



CT0-B460

# EOS M6 Mark II

Hướng dẫn bắt đầu

• Tải xuống hướng dẫn sử dụng phiên bản điện tử  
(📖2).

Tiếng Việt

# Tiếng Việt

- Trước khi sử dụng máy ảnh, đảm bảo đọc kỹ hướng dẫn này, bao gồm cả phần “Cảnh báo an toàn” (📖5).
- Đọc hướng dẫn này sẽ giúp bạn sử dụng máy ảnh đúng cách.
- Giữ kỹ hướng dẫn để có thể sử dụng sau này.

**Canon**



CT0-B460

# EOS M6 Mark II

## Hướng dẫn bắt đầu

• Tải xuống hướng dẫn sử dụng phiên bản điện tử  
(📖2).

Tiếng Việt



# Hướng dẫn sử dụng phiên bản điện tử và phần mềm

Để tìm hiểu thêm thông tin về máy ảnh, hãy tìm hướng dẫn tính năng hiển thị trên máy ảnh hoặc tham khảo hướng dẫn sử dụng phiên bản điện tử.



Bạn có thể tải hướng dẫn sử dụng phiên bản điện tử từ URL sau.

**<http://www.canon.com.vn/localizedmanual>**

- Sử dụng máy tính có kết nối Internet để truy cập URL trên.
- Cần trang bị phần mềm Adobe Reader để xem hướng dẫn sử dụng phiên bản điện tử.

Bạn có thể tải phần mềm từ URL sau.

**<http://www.canon.com/icpd/>**

- Truy cập trang dành cho quốc gia hoặc khu vực sở tại.
- Để tìm hiểu về hướng dẫn phương pháp tải và cài đặt phần mềm, tham khảo hướng dẫn sử dụng phiên bản điện tử đã tải về.
- Bạn cũng có thể hiển thị mã QR trên máy ảnh để truy cập trang web phần mềm. Để hiển thị mã QR, chọn MENU > [📄] (Thiết lập chức năng) > [URL phần mềm/hướng dẫn].

## Lưu ý cơ bản và thông tin pháp lý

- Trước tiên, chụp thử một số ảnh rồi xem lại để đảm bảo ảnh được ghi chính xác. Lưu ý rằng Canon Inc., các công ty con và chi nhánh, cũng như các nhà phân phối của Canon Inc. không chịu trách nhiệm cho bất kỳ thiệt hại nào do hậu quả phát sinh từ bất kỳ trục trặc nào của máy ảnh hay phụ kiện, bao gồm cả thẻ nhớ, dẫn đến hình ảnh không ghi được hoặc máy không hiển thị được ảnh ghi.
- Việc chụp ảnh hay ghi phim không được phép (video và/hoặc âm thanh) cho người hoặc các tài liệu đã có bản quyền có thể xâm phạm đến quyền riêng tư của những người này và/hoặc có thể vi phạm các quyền pháp lý của người khác, bao gồm bản quyền và quyền sở hữu trí tuệ. Lưu ý rằng ngay cả chụp ảnh hoặc ghi phim chỉ nhằm mục đích sử dụng cá nhân cũng có thể bị giới hạn.
- Bảo hành máy ảnh chỉ có giá trị tại khu vực mua hàng. Trong trường hợp máy ảnh gặp trục trặc khi ở nước ngoài, vui lòng gửi về khu vực mua hàng trước khi liên hệ với Bộ phận hỗ trợ khách hàng.
- Mặc dù màn hình được chế tạo trong các điều kiện sản xuất có độ chính xác cực kỳ cao và hơn 99,99% điểm ảnh đáp ứng được thông số kỹ thuật thiết kế, nhưng trong một số ít trường hợp, một số điểm ảnh có thể bị khiếm khuyết hoặc có thể xuất hiện dưới dạng chấm đỏ hoặc đen. Đây không phải do máy ảnh bị hỏng và không ảnh hưởng đến ảnh được ghi.
- Khi sử dụng trong thời gian dài, máy ảnh có thể nóng lên. Đây không phải vấn đề trục trặc.

# Mục lục

Hướng dẫn sử dụng phiên bản điện tử và phần mềm.....	2	Thử máy ảnh .....	15
Lưu ý cơ bản và thông tin pháp lý .....	3	Chụp/quay .....	15
Mục lục.....	4	Xem .....	16
Cảnh báo an toàn .....	5	Lưu ảnh trên máy ảnh và smartphone.....	17
Tên bộ phận.....	8	Hiển thị thông tin chụp .....	20
Chuẩn bị ban đầu .....	10	Tính năng menu.....	20
Gắn dây đeo.....	10	Tính năng điều khiển nhanh .....	20
Sạc pin.....	10	Tính năng nút xoay menu .....	22
Chuẩn bị thẻ nhớ.....	10	Những điều cần chú ý về tính năng không dây .....	24
Lắp/Tháo pin và thẻ nhớ .....	11		
Lắp ống kính.....	12		
Tháo ống kính.....	13		
Thiết lập ngày, giờ, múi giờ và ngôn ngữ .....	13		

## Cảnh báo an toàn

- Đảm bảo đọc kỹ hướng dẫn sử dụng này để thao tác sản phẩm một cách an toàn.
- Thực hiện theo hướng dẫn để tránh chấn thương cho người thao tác sản phẩm hoặc người khác.



### **CẢNH BÁO:**

Cảnh báo có nguy cơ gây chấn thương nghiêm trọng hoặc tử vong.

- Cất giữ sản phẩm ngoài tầm với của trẻ em.

Dây đeo cuốn quanh cổ người có thể dẫn đến ngạt thở.

Các bộ phận hoặc chi tiết được cung cấp của máy ảnh hoặc phụ kiện gây nguy hiểm nếu nuốt phải. Nếu nuốt phải, ngay lập tức gọi trợ giúp y tế.

Pin gây nguy hiểm nếu nuốt phải. Nếu nuốt phải, ngay lập tức gọi trợ giúp y tế.

- Chỉ sử dụng nguồn điện được chỉ định trong hướng dẫn này cho sản phẩm.
- Không tháo rời hoặc sửa đổi sản phẩm.
- Không để sản phẩm chịu tác động hoặc rung lắc mạnh.
- Không chạm vào bất kỳ phần bên trong lộ ra nào của máy ảnh.
- Không sử dụng sản phẩm nếu có các hiện tượng bất thường như phát ra khói hoặc có mùi lạ.
- Không sử dụng các dung môi hữu cơ như cồn, xăng hoặc chất pha loãng sơn để vệ sinh sản phẩm.
- Không để cho sản phẩm bị ẩm. Không cắm vật thể lạ hoặc cho chất lỏng vào sản phẩm.
- Không sử dụng sản phẩm ở nơi có xăng dầu dễ cháy.

Làm vậy có thể gây ra điện giật hoặc cháy nổ.

- Không để ống kính hoặc máy ảnh có lắp ống kính dưới nắng mà không lắp nắp ống kính,

do ống kính có thể hội tụ các tia nắng và gây cháy.

- Không chạm vào sản phẩm khi kết nối với ổ điện trong cơn bão sấm sét.

Làm vậy có thể gây giật điện.



- Thực hiện theo hướng dẫn sau đây để sử dụng pin bán sẵn trên thị trường hoặc pin đi kèm máy.
  - Chỉ sử dụng pin cho sản phẩm chỉ định.
  - Không làm nóng pin hoặc để pin tiếp xúc với lửa.
  - Không sạc pin bằng sạc không được cấp phép.
  - Không để đầu cực vào bụi bẩn hoặc tiếp xúc với đinh ghim hoặc vật kim loại khác.
  - Không sử dụng pin rò rỉ.
  - Khi vứt bỏ pin, bọc cách ly đầu cực bằng băng dính hoặc các vật bọc khác.

Làm vậy có thể gây ra điện giật hoặc cháy nổ.

Nếu pin rò rỉ và chất rò rỉ tiếp xúc với da hoặc quần áo, dùng nước để xối rửa thật sạch khu vực tiếp xúc. Nếu đã tiếp xúc với mắt, dùng nhiều nước để xối rửa thật sạch, rồi ngay lập tức gọi trợ giúp y tế.

- Thực hiện theo hướng dẫn sau khi sử dụng sạc pin hoặc bộ điều hợp AC.
  - Định kỳ dùng vải khô lau sạch bụi bám trên chân cắm và ổ điện.
  - Không dùng tay ướt cầm hoặc rút chân cắm.
  - Không sử dụng sản phẩm nếu chân cắm không được cắm hoàn toàn vào ổ điện.
  - Không để chân cắm và đầu cực vào bụi bẩn hoặc tiếp xúc với đinh ghim hoặc vật kim loại khác.
- Không chạm vào sạc pin hoặc bộ điều hợp AC đã kết nối ổ điện trong cơn bão sấm sét.
- Không đặt vật nặng trên dây nguồn. Không làm hỏng, bẻ gãy hoặc sửa đổi dây nguồn.
- Không dùng vải hoặc các vật khác bọc sản phẩm do sản phẩm vẫn còn nóng khi đang sử dụng hoặc ngay sau khi sử dụng.
- Không rút phích cắm sản phẩm bằng cách kéo dây nguồn.
- Không để sản phẩm kết nối với nguồn điện trong khoảng thời gian dài.
- Không sạc pin tại nhiệt độ ngoài phạm vi 5 - 40 °C (41 - 104 °F).

Làm vậy có thể gây ra điện giật hoặc cháy nổ.

- Khi sử dụng, không để sản phẩm tiếp xúc với cùng một khu vực da trong khoảng thời gian dài.

Làm vậy có thể gây ra bỏng do tiếp xúc ở nhiệt độ thấp, bao gồm đồ da, giầy da, ngay cả khi sản phẩm không quá nóng. Bạn nên dùng chân máy hoặc thiết bị tương tự khi sử dụng sản phẩm ở nơi có nhiệt độ cao và đối với người chụp có vấn đề về tuần hoàn máu hoặc da ít nhạy cảm.

- Thực hiện theo các chỉ dẫn để tắt sản phẩm ở các nơi không được phép sử dụng. Nếu không, hiệu ứng sóng điện từ của sản phẩm có thể làm cho thiết bị khác bị trục trặc và thậm chí gây ra tai nạn.





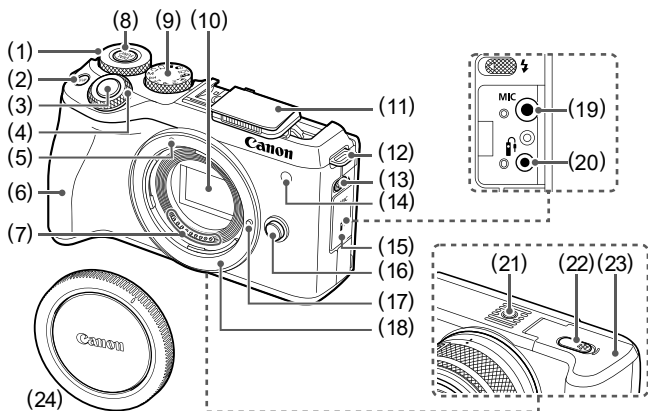

## **THẬN TRỌNG:** Cảnh báo có nguy cơ gây chấn thương.

- Không đánh sáng đèn flash gần sát mắt người.  
Nếu không, flash có thể gây hại cho mắt.
- Không nhìn vào màn hình hoặc khung ngắm trong thời gian dài.  
Làm vậy sẽ gây ra các phản ứng tương tự như say tàu xe. Trong trường hợp này, ngừng sử dụng sản phẩm ngay lập tức và nghỉ ngơi một lát trước khi tiếp tục sử dụng.
- Đèn flash sẽ phát ra nhiệt độ cao khi đánh sáng. Không để ngón tay, bất cứ phần nào của thân người và vật thể khác gần thiết bị flash trong khi chụp ảnh.  
Làm vậy có thể dẫn đến bỏng hoặc trục trặc cho thiết bị flash.
- Không để sản phẩm ở các nơi có nhiệt độ cực kỳ cao hoặc thấp.  
Sản phẩm có thể trở nên cực kỳ nóng/lạnh và gây ra bỏng hoặc chấn thương khi chạm vào.
- Dây đeo chỉ nhằm mục đích sử dụng cho thân người. Treo dây đeo với sản phẩm vào móc treo hoặc vật thể khác có thể làm hỏng sản phẩm. Ngoài ra, không được lắc sản phẩm hoặc để sản phẩm chịu tác động mạnh.
- Không ép lực mạnh vào ống kính hoặc để vật va đập vào ống kính.  
Làm vậy có thể gây chấn thương hoặc làm hỏng sản phẩm.
- Chỉ gắn sản phẩm trên chân máy đủ vững chắc.
- Không di chuyển sản phẩm khi lắp vào chân máy.  
Làm vậy có thể gây chấn thương hoặc xảy ra tai nạn.
- Không chạm vào các bộ phận bên trong của sản phẩm.  
Làm vậy có thể gây chấn thương.
- Nếu có bất kỳ phản ứng hoặc kích ứng bất thường nào về da xảy ra trong hoặc sau khi sử dụng sản phẩm này, không tiếp tục sử dụng và tiếp nhận tư vấn/chăm sóc y tế.

# Tên bộ phận



- (1) <  > Nút xoay điều khiển nhanh
- (2) < M-Fn > Nút đa chức năng
- (3) Nút chụp
- (4) <  > Nút xoay chính
- (5) Vạch lắp ống kính EF-M
- (6) Báng cầm
- (7) Điểm tiếp xúc
- (8) <  > Nút cài đặt chức năng nút xoay
- (9) Nút xoay chế độ
- (10) Cảm biến ảnh
- (11) Flash tích hợp
- (12) Lỗ gắn dây đeo
- (13) <  > Cần gạt bật flash

- (14) Tia giúp lấy nét/Đèn giảm mắt đỏ/hẹn giờ/điều khiển từ xa
- (15) Nắp cổng kết nối
- (16) Nút tháo ống kính
- (17) Chốt khóa ống kính
- (18) Ngàm ống kính
- (19) < MIC > Ngõ vào micro ngoài
- (20) <  > Cổng kết nối điều khiển từ xa
- (21) Hốc gắn chân máy
- (22) Lỗ dây bộ nối nguồn DC
- (23) Nắp khe cắm thẻ/ngăn chứa pin
- (24) Nắp thân máy

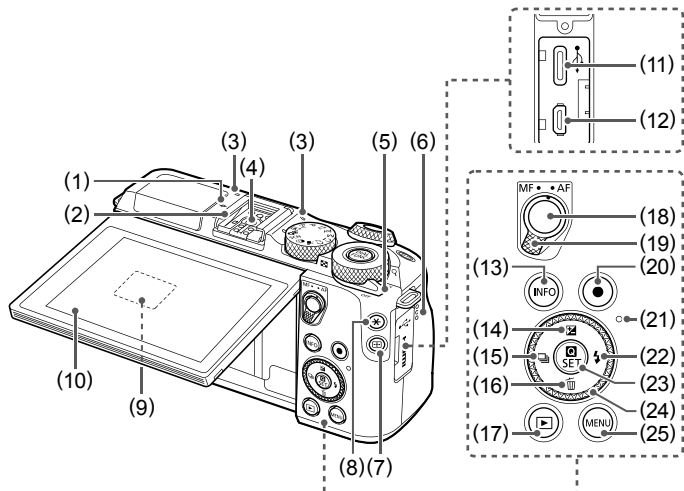

(1) <☉> Dấu mặt phẳng tiêu cự

(2) Ngàm gắn

(3) Micro

(4) Điểm tiếp xúc đồng bộ flash

(5) Công tắc nguồn

(6) Loa

(7) <AF-ON> Nút điểm AF

(8) <AE-L/AF-ON> Nút khóa AE/ khóa FE

(9) Số sê-ri (số thân máy)

(10) Màn hình

(11) <Fn> Cổng kỹ thuật số

(12) <HDMI OUT> Cổng HDMI OUT

(13) <INFO> Nút thông tin

(14) <▲/☒> Nút lên/bù trừ phơi sáng

(15) <◀/📷> Nút trái/kiểu chụp

(16) <▼/🗑️> Nút xuống/xóa

(17) <▶> Nút xem lại

(18) Nút khởi động AF

(19) Công tắc chế độ lấy nét

(20) Nút phim

(21) Đèn truy cập

(22) <▶/🔋> Nút phải/flash

(23) <📷/SET> Nút điều khiển nhanh/ thiết lập

(24) <🔍/🔄> Phím đa chiều/Nút xoay điều khiển

(25) <MENU> Nút menu

## Chuẩn bị ban đầu

### Gắn dây đeo

- 1 Gắn dây đeo đi kèm vào lỗ gắn dây đeo.

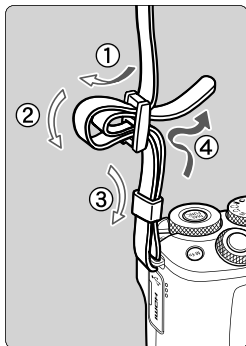

### Sạc pin

- 1 Lắp pin vào sạc.

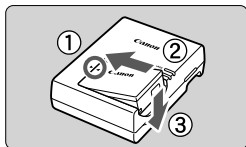

- 2 Sạc pin.

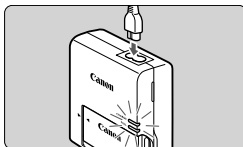

- Màu sắc đèn
  - Đang sạc: Màu cam
  - Sạc đầy: Màu xanh lá cây

- 3 Tháo pin.

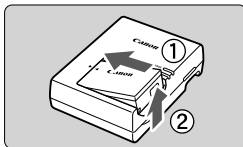

## Chuẩn bị thẻ nhớ

Sử dụng các thẻ sau (bán riêng), với dung lượng bất kỳ.

- Thẻ nhớ SD\*1
- Thẻ nhớ SDHC\*1\*2
- Thẻ nhớ SDXC\*1\*2



\*1 Các thẻ phù hợp với tiêu chuẩn SD. Tuy nhiên, không phải tất cả thẻ đều được xác nhận tương thích với máy ảnh.

\*2 Cũng hỗ trợ thẻ UHS-II và UHS-I.

## Lắp/Tháo pin và thẻ nhớ

### 1 Mở nắp.

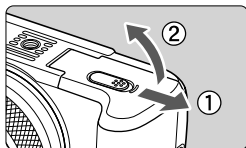

### 2 Lắp pin.

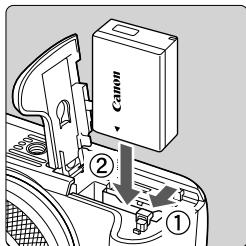

### Tháo

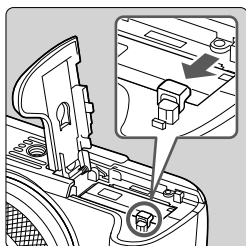

### 3 Lắp thẻ.

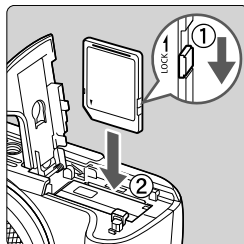

### Tháo

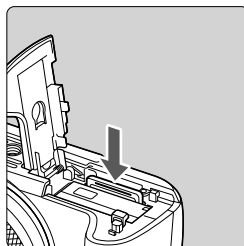

### 4 Đóng nắp.

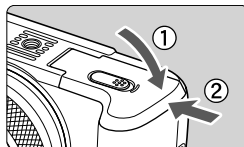

## Lắp ống kính

### 1 Đặt công tắc nguồn thành <OFF>.

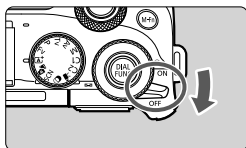

### 2 Tháo nắp ống kính và nắp thân máy.

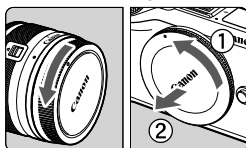

### 3 Lắp ống kính.

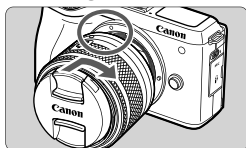

- Căn chỉnh vạch màu trắng trên ống kính với vạch màu trắng trên máy ảnh rồi xoay ống kính theo chiều mũi tên cho đến khi phát ra tiếng tách vào vị trí.

## 4 Chuẩn bị chụp.

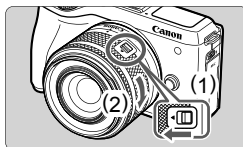

- Nhấn (1) và nhẹ nhàng xoay (2), sau đó nhả (1).
- Xoay (2) nhiều hơn một chút cho đến khi phát ra tiếng tách.

## Tháo ống kính

- 1 Đặt công tắc nguồn thành <OFF>.

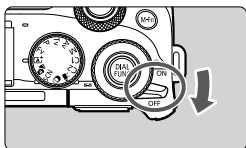

- 2 Tháo ống kính.

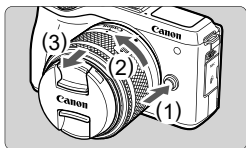

- Nhấn (1) khi xoay ống kính theo hướng (2) cho đến khi dừng.
- Tháo ống kính theo hướng (3).

- 3 Lắp nắp ống kính và nắp thân máy.

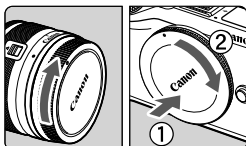

## Thiết lập ngày, giờ, múi giờ và ngôn ngữ

- 1 Đặt công tắc nguồn thành <ON>.

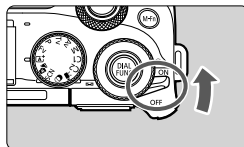

- 2 Đặt múi giờ.

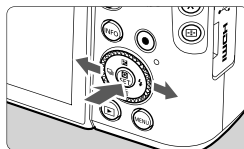

- Nhấn các phím <◀> <▶> để chọn múi giờ, rồi nhấn <SET>.





- Nhấn <SET>.



- Các phím <▲> <▼> để chọn múi giờ → <SET> → các phím <◀> <▶> để chọn [OK] → <SET>

### 3 Đặt ngày và giờ.



- Các phím <◀> <▶> để định vị → <SET> → các phím <▲> <▼> để điều chỉnh → <SET>



- Chọn [OK], rồi nhấn <SET>.

### 4 Thiết lập ngôn ngữ mong muốn.

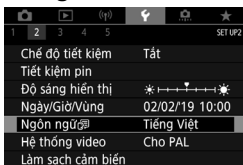

- Sử dụng các phím <▲> <▼> để chọn [Ngôn ngữ], rồi nhấn <SET>.



- Sử dụng phím đa chiều <⬠> để chọn ngôn ngữ, rồi nhấn <SET>.

# Thử máy ảnh

## Chụp/quay

- 1 **Tháo nắp ống kính và đặt công tắc nguồn thành <ON>.**

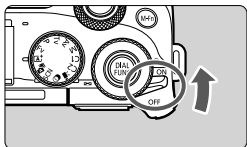

- 2 **Đặt công tắc chế độ lấy nét thành <AF>.**



- 3 **Vào chế độ <A+>.**



- Nhấn <SET>.

- 4 **Zoom gần hoặc xa nếu cần.**

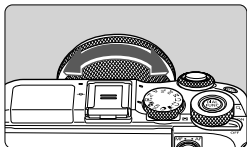

- Dùng ngón tay xoay vòng zoom trên ống kính khi nhìn vào màn hình.

- 5 **Lấy nét (nhấn nửa chừng).**

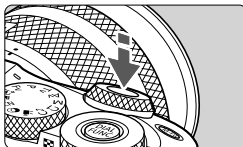

- Máy ảnh phát ra tiếng bip hai lần sau khi lấy nét.
- Điểm AF sẽ hiển thị xung quanh vị trí được lấy nét.

## Sử dụng flash

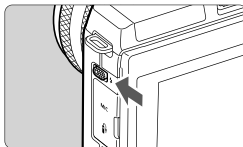

- Nếu [⚡] nhấp nháy, sử dụng cần gạt <L> để nâng đèn flash tích hợp.

## 6 Chụp (nhấn hoàn toàn).

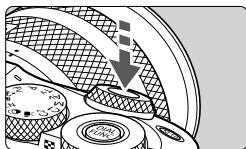

### Quay phim

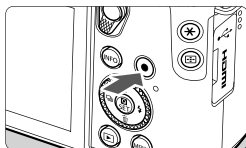

- **[●REC]** sẽ hiển thị trong khi quay phim.
- Để ngừng quay, nhấn lại nút phim.

## Xem

### 1 Nhấn nút <▶>.

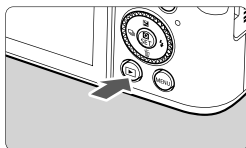

## 2 Chọn ảnh.

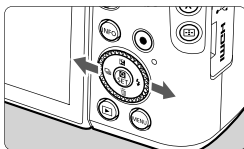

- Phim được gắn biểu tượng **[SET ▶]**.

### Phát phim

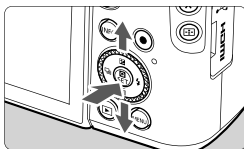

- Nhấn <SET> hai lần.
- Dùng các phím <▲> <▼> để điều chỉnh âm lượng.

## Lưu ảnh trên máy ảnh vào smartphone

Có thể lưu ảnh trên máy ảnh vào smartphone đã bật Bluetooth được kết nối qua Wi-Fi.

- Tải xuống và cài đặt Camera Connect trên smartphone từ App Store/Google Play.
- Sử dụng phiên bản mới nhất của smartphone OS.
- Kích hoạt Bluetooth và Wi-Fi trên smartphone. Lưu ý rằng không thể ghép đôi với máy ảnh từ màn hình thiết lập Bluetooth của smartphone.

### 1 [(☰)]: Kết nối Wi-Fi/Bluetooth]



### 2 [☰] Kết nối với điện thoại]



### 3 [Thêm thiết bị để kết nối]

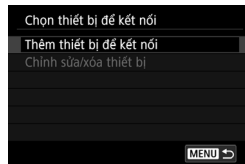

### 4 [Không hiển thị]

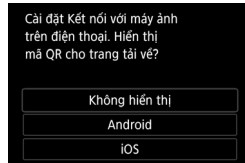

## 5 [Ghép đôi qua Bluetooth]

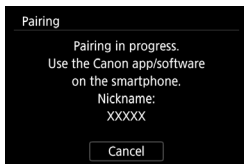
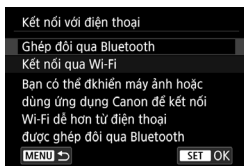

## 6 Khởi động Camera Connect.



## 7 Chạm vào máy ảnh để ghép đôi.

### Đối với Android

- Chạm vào tên của máy ảnh.

### Đối với iOS

- Chạm vào tên máy, rồi chạm vào **[Pairing]** trên màn hình tiếp theo.

## 8 Trên máy ảnh, chọn [OK].

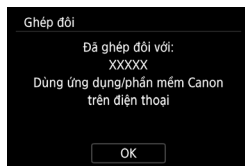
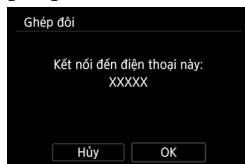

- Quá trình ghép đôi đã hoàn tất, máy ảnh sẽ kết nối với smartphone qua Bluetooth.

## 9 Trong Camera Connect, chạm vào [Images on camera].



- Kết nối Wi-Fi được tự động thiết lập.
- Trong iOS, chọn **[Join]** khi thông báo hiển thị để xác nhận kết nối máy ảnh.

## 10 Xác nhận rằng các thiết bị đã được kết nối qua Wi-Fi.

- Ảnh trên máy ảnh được liệt kê trên smartphone.
- **[Wi-Fi bật]** sẽ hiển thị trên máy ảnh.

## 11 Lưu ảnh trên máy ảnh vào smartphone.



- Chọn ảnh trên máy ảnh đã liệt kê rồi lưu vào smartphone.

## 12 Ngắt kết nối.



- Ngắt kết nối bằng cách chạm vào **[X]** trên màn hình Camera Connect.
- Để kết nối lại, khởi động Camera Connect và chạm vào **[Images on camera]**.



- Tắt máy ảnh sẽ ngắt kết nối Wi-Fi.

## Hiển thị thông tin chụp

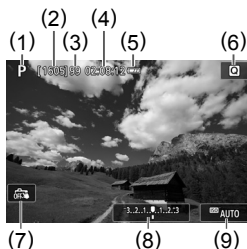

- (1) Chế độ chụp/quay/Biểu tượng cảnh
- (2) Số ảnh có thể chụp
- (3) Số ảnh chụp liên tục tối đa
- (4) Thời lượng quay phim khả dụng
- (5) Thang đo mức pin
- (6) Điều khiển nhanh
- (7) Chạm để chụp
- (8) Bù trừ phơi sáng
- (9) Tốc độ ISO

## Tính năng menu

Sử dụng màn hình menu để định cấu hình các tính năng máy ảnh khác nhau. Để truy cập màn hình menu, nhấn nút <MENU>. Các mục thiết lập được sắp xếp theo tab chính và tab phụ. Các mục có thể thiết lập khác nhau tùy theo chế độ chụp.









## Tính năng điều khiển nhanh

Nhấn nút <Q> trên màn hình chụp hoặc màn hình xem lại để truy cập màn hình điều khiển nhanh, nơi bạn có thể điều chỉnh thiết lập.





- Chọn mục thiết lập bên trái hoặc bên phải (1) để hiển thị các tùy chọn thiết lập cho mục ở phía dưới (2). Chọn tùy chọn để thiết lập chức năng.

Các thiết lập sau khả dụng trong chế độ <P>. Các mục và tùy chọn có thể thiết lập khác nhau tùy theo chế độ chụp.

	Phương pháp AF	Chọn phương pháp lấy nét tự động.
<b>ONE SHOT</b>	Thao tác lấy nét	Chọn thao tác lấy nét tự động theo chuyển động của chủ thể.
	Chế độ đo	Chọn chế độ đo sáng (cách đo độ sáng chủ thể).
	Ch.lượng ảnh	Chọn kích cỡ và chất lượng ảnh.
	Cỡ quay phim	Đặt chất lượng ghi và tốc độ khung hình.
3:2	Tỷ lệ khung ảnh	Chọn tỷ lệ khung hình (tỷ lệ của chiều rộng và chiều cao).
	Chụp chg n.nháy	Giảm hiệu ứng ánh sáng nhấp nháy trên phơi sáng và tông màu.
	Cân bằng trắng	Cho màu nhìn tự nhiên dưới các loại ánh sáng cụ thể.
	Kiểu ảnh	Chọn hiệu ứng ảnh phù hợp với chủ thể hoặc cảnh.
	Tối ưu hóa ánh sáng tự động	Tự động hiệu chỉnh độ sáng và độ tương phản của ảnh.
	Bộ lọc sáng tạo	Áp dụng hiệu ứng đặc biệt trước khi chụp.



- Biểu tượng  biểu thị các thiết lập nâng cao có thể được định cấu hình bằng cách nhấn nút <L>.
- Biểu tượng  biểu thị các thiết lập nâng cao hoặc các thông tin khác có thể được truy cập bằng cách nhấn nút <INFO>.



# Tính năng nút xoay menu

Sử dụng nút xoay chế độ để truy cập từng chế độ chụp/quay.

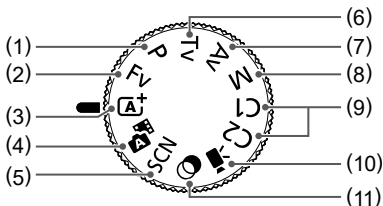

- |   |   |
|---|---|
| (1) Chế độ P <P><br>Máy ảnh sẽ tự động thiết lập tốc độ màn trập và giá trị khẩu độ để phù hợp với độ sáng chủ thể. Tự do đặt nhiều thiết lập khác nhau trước khi chụp.   | (5) Chế độ cảnh đặc biệt <SCN><br>Chụp với thiết lập cho các cảnh cụ thể.   |
| (2) Chế độ Fv <Fv><br>Thiết lập tốc độ màn trập, giá trị khẩu độ và tốc độ ISO thủ công hoặc tự động rồi chụp với độ bù phơi sáng ưa thích của bạn. Xoay nút xoay <☀> để chọn mục cần định cấu hình, rồi xoay nút xoay <☀> để đặt tùy chọn. | (6) Chế độ Tv <Tv><br>Thiết lập tốc độ màn trập trước khi chụp. Đặt với nút xoay <☀>. Máy ảnh tự động điều chỉnh giá trị khẩu độ phù hợp với tốc độ màn trập.   |
| (3) Chế độ tự động nhận cảnh thông minh <A+><br>Chụp hoàn toàn tự động với thiết lập do máy ảnh xác định.   | (7) Chế độ Av <Av><br>Đặt giá trị khẩu độ trước khi chụp. Đặt với nút xoay <☀>. Máy ảnh tự động điều chỉnh tốc độ màn trập phù hợp với giá trị khẩu độ.   |
| (4) Chế độ tự động kép <A+><br>Tự động ghi clip cảnh trước mỗi lần chụp.  | (8) Chế độ M <M><br>Trong chế độ này, bạn có thể thiết lập tốc độ màn trập và giá trị khẩu độ theo mong muốn. Để thiết lập tốc độ màn trập, xoay nút xoay <☀>. Để thiết lập giá trị khẩu độ, xoay nút xoay <☀>. |

- (9) Chế độ chụp tùy chỉnh <C1>  
<C2>

Lưu các chế độ chụp thường dùng và thiết lập chức năng bạn đã định cấu hình để sử dụng lại.

- (10) Chế độ phim <🎬>

Dành cho quay phim. Bạn cũng có thể quay phim bằng cách nhấn nút phim khi nút xoay chế độ không được đặt ở chế độ phim.

- (11) Chế độ bộ lọc sáng tạo <🎨>

Thêm nhiều hiệu ứng khác nhau vào ảnh khi chụp.

# Những điều cần chú ý về tính năng không dây

- Số model là PC2358 (bao gồm model WM600 của mô-đun không dây).
- Các quốc gia và khu vực cho phép sử dụng chức năng không dây
  - Một số quốc gia và khu vực hạn chế sử dụng chức năng không dây và việc sử dụng bất hợp pháp có thể bị phạt theo quy định của quốc gia hoặc địa phương.  
Để tránh vi phạm luật về chức năng không dây, truy cập trang web của Canon để xem các khu vực được phép sử dụng.  
Lưu ý rằng Canon không chịu trách nhiệm cho bất kỳ vấn đề nào phát sinh do sử dụng chức năng không dây tại các quốc gia và khu vực khác.
- Những hành vi sau có thể bị phạt:
  - Thay đổi hoặc điều chỉnh sản phẩm
  - Tháo nhãn chứng nhận khỏi sản phẩm
- Không sử dụng chức năng không dây của sản phẩm này gần thiết bị y tế hoặc thiết bị điện tử khác.  
Sử dụng chức năng không dây gần thiết bị y tế hoặc thiết bị điện tử khác sẽ làm ảnh hưởng đến hoạt động của các thiết bị đó.

## **THẬN TRỌNG**

CÓ NGUY CƠ CHÁY NỔ NẾU THAY PIN BẰNG LOẠI PIN KHÔNG ĐÚNG.  
VỨT BỎ PIN ĐÃ SỬ DỤNG THEO QUY ĐỊNH CỦA ĐỊA PHƯƠNG.

Bạn nên sử dụng kết hợp với các phụ kiện chính hãng của Canon.

Bạn nên sử dụng cáp USB được xác định là phụ kiện chính hãng của Canon.

Sử dụng cáp HDMI bán sẵn trên thị trường (đầu nối ở mặt bên của máy ảnh là loại D).

Nên sử dụng cáp không dài hơn 2,5m.

Bạn có thể xem một số logo của các tiêu chuẩn kỹ thuật mà máy ảnh đã đạt được trên màn hình bằng cách chọn MENU ► tab  ► **[Hiện Logo Chứng Nhận]**.

**HƯỚNG DẪN AN TOÀN QUAN TRỌNG-  
LƯU CÁC HƯỚNG DẪN NÀY.  
NGUY HIỂM-ĐỂ GIẢM NGUY CƠ CHÁY  
NỔ HOẶC ĐIỆN GIẬT, CẦN THẬN  
TUÂN THEO CÁC HƯỚNG DẪN NÀY.**

Nếu hình dạng phích cắm không vừa với ổ điện, sử dụng bộ chuyển đổi phích cắm  
đính kèm có cấu hình phù hợp cho ổ điện.

## Thương hiệu và giấy phép

- Microsoft và Windows là thương hiệu thuộc quyền hoặc thương hiệu đã đăng ký của Microsoft Corporation tại Hoa Kỳ và/hoặc các quốc gia khác.
- Macintosh và Mac OS là thương hiệu của Apple Inc., đã đăng ký tại Hoa Kỳ và các quốc gia khác.
- App Store, iPhone và iPad là thương hiệu của Apple Inc.
- Logo SDXC là thương hiệu của SD-3C, LLC.
- HDMI, logo HDMI và High-Definition Multimedia Interface là thương hiệu thuộc quyền hoặc thương hiệu đã đăng ký của HDMI Licensing, LLC.
- Wi-Fi®, Wi-Fi Alliance®, WPA™, WPA2™ và Wi-Fi Protected Setup™ là thương hiệu thuộc quyền hoặc thương hiệu đã đăng ký của Wi-Fi Alliance.
- Nhãn hiệu Bluetooth® cùng logo là các thương hiệu đã đăng ký thuộc sở hữu của Bluetooth SIG, Inc., và Canon Inc. được cấp phép để sử dụng tất cả các thương hiệu này. Thương hiệu và tên thương hiệu khác đều thuộc về chủ sở hữu tương ứng.
- Tất cả các thương hiệu khác là tài sản của chủ sở hữu tương ứng.
- Thiết bị này kết hợp với công nghệ exFAT được Microsoft cấp phép.
- THIS PRODUCT IS LICENSED UNDER THE AVC PATENT PORTFOLIO LICENSE FOR THE PERSONAL USE OF A CONSUMER OR OTHER USES IN WHICH IT DOES NOT RECEIVE REMUNERATION TO (i) ENCODE VIDEO IN COMPLIANCE WITH THE AVC STANDARD ("AVC VIDEO") AND/OR (ii) DECODE AVC VIDEO THAT WAS ENCODED BY A CONSUMER ENGAGED IN A PERSONAL ACTIVITY AND/OR WAS OBTAINED FROM A VIDEO PROVIDER LICENSED TO PROVIDE AVC VIDEO. NO LICENSE IS GRANTED OR SHALL BE IMPLIED FOR ANY OTHER USE. ADDITIONAL INFORMATION MAY BE OBTAINED FROM MPEG LA, L.L.C. SEE [HTTP://WWW.MPEGLA.COM](http://www.mpegla.com)  
SẢN PHẨM NÀY ĐƯỢC CẤP PHÉP THEO GIẤY PHÉP TRÁCH NHIỆM BẢN QUYỀN AVC CHO VIỆC SỬ DỤNG VỚI MỤC ĐÍCH CÁ NHÂN CỦA KHÁCH HÀNG HOẶC VIỆC SỬ DỤNG KHÁC KHÔNG THU LỢI NHUẬN ĐỂ (i) MÃ HÓA VIDEO TUÂN THỦ TIÊU CHUẨN AVC ("VIDEO AVC") VÀ/HOẶC (ii) GIẢI MÃ VIDEO AVC ĐÃ ĐƯỢC MÃ HÓA BỞI KHÁCH HÀNG TRONG HOẠT ĐỘNG CÁ NHÂN VÀ/HOẶC LẤY TỪ NHÀ CUNG CẤP VIDEO ĐƯỢC CẤP PHÉP CUNG CẤP VIDEO AVC. KHÔNG GIẤY PHÉP NÀO ĐƯỢC CẤP PHÉP HOẶC NGỤ Ý CHO BẤT KỲ VIỆC SỬ DỤNG NÀO KHÁC. THÔNG TIN BỔ SUNG CÓ THỂ ĐƯỢC LẤY TỪ MPEG LA, L.L.C. THAM KHẢO [HTTP://WWW.MPEGLA.COM](http://www.mpegla.com)

## **Tuyên bố miễn trách nhiệm**

- Nghiêm cấm in lại, truyền bá hoặc lưu trữ bất kỳ phần nào của hướng dẫn này trong hệ thống truy lục mà không được sự cho phép của Canon.
- Tất cả số liệu đều dựa trên tiêu chuẩn thử nghiệm của Canon.
- Các thông tin như thông số kỹ thuật hoặc kiểu dáng của máy ảnh có thể thay đổi mà không thông báo.
- Hình minh họa và ảnh chụp màn hình trong hướng dẫn này có thể khác đôi chút so với thiết bị thực tế.
- Canon sẽ không chịu trách nhiệm đối với các tổn thất do sử dụng sản phẩm tại bất kể mục nào ở trên.

## GHI NHỚ

**Canon**